

# OSVĚTLENÍ TĚLES

- středové osvětlení

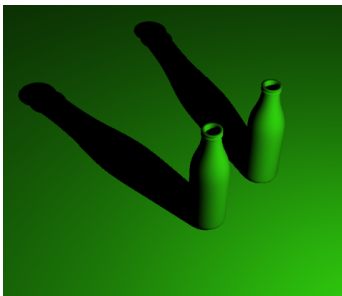

- rovnoběžné osvětlení

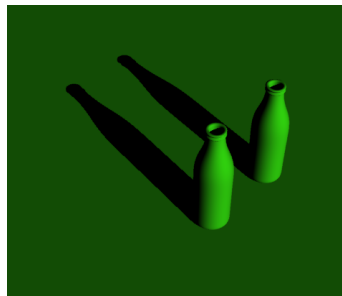

- **vlastní stín** předmětu je tvořen neosvětlenými body  
**mez vlastního stínu** je tvořena body, ve kterých se světelné paprsky dotýkají předmětu
- **vržený stín** předmětu je množina průsečíků světelných paprsků, které prochází předmětem, s rovinou, na kterou vrháme stín  
**mez vrženého stínu** je vrženým stínem meze vlastního stínu

**Poznámka:** Většinou postupujeme tak, že určíme vržený stín a teprve poté stín vlastní tzv. metodou zpětných paprsků.

**Příklad:** Směrem  $s$  osvětlete daný jehlan, jehož dolní podstava leží v půdorysně, pomocné průmětny považujte za neprůhledné .

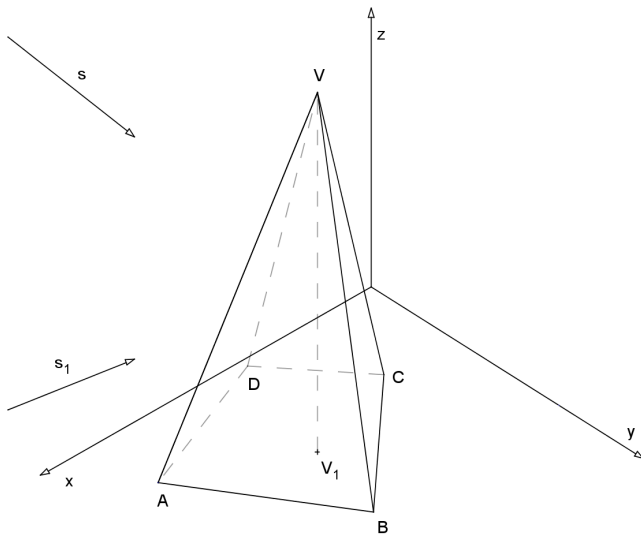

**Příklad:** Směrem  $s$  osvětlete daný jehlan, jehož dolní podstava leží v půdorysně, pomocné průmětny považujte za neprůhledné .

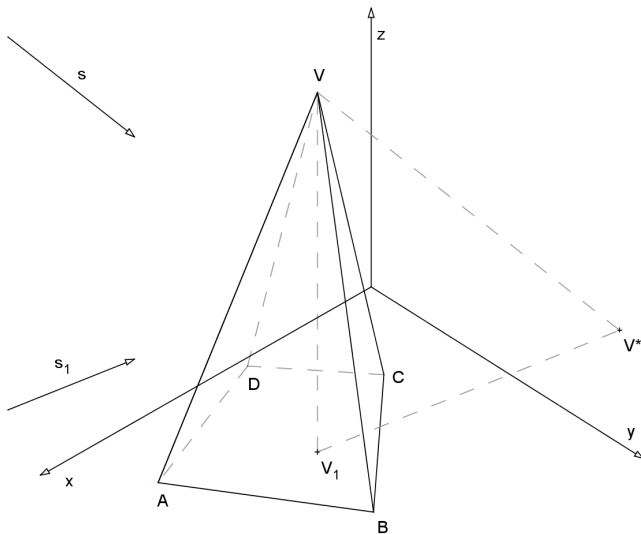

**Příklad:** Směrem  $s$  osvětlete daný jehlan, jehož dolní podstava leží v půdorysně, pomocné průmětny považujte za neprůhledné .

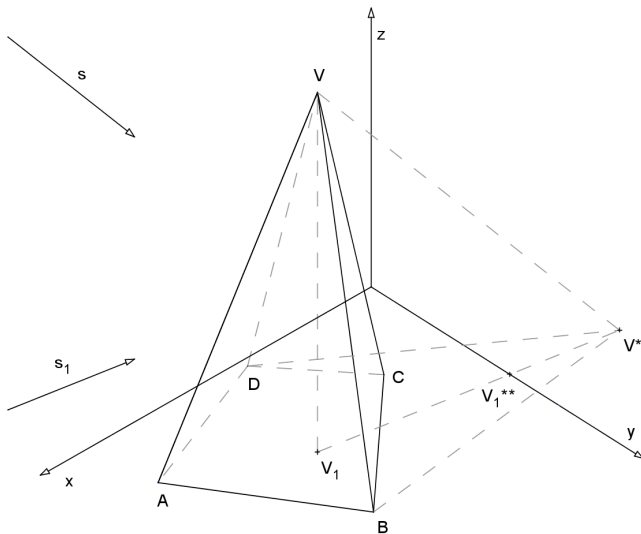

**Příklad:** Směrem  $s$  osvětlete daný jehlan, jehož dolní podstava leží v půdorysně, pomocné průmětny považujte za neprůhledné .

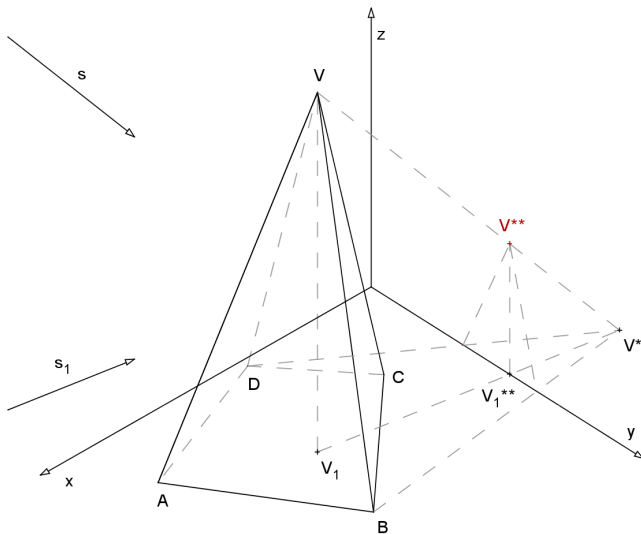



**Příklad:** Určete osvětlení hranolu směrem  $s$ , dolní podstava hranolu je daná v půdorysně, boční hrana je  $AA'$ . Průmětny považujeme za neprůhledné.

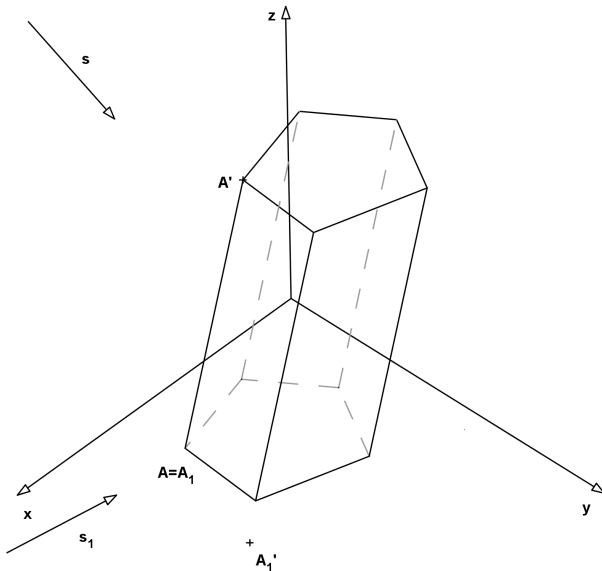

**Příklad:** Určete osvětlení hranolu směrem  $s$ , dolní podstava hranolu je daná v půdorysně, boční hrana je  $AA'$ . Průmětny považujeme za neprůhledné.

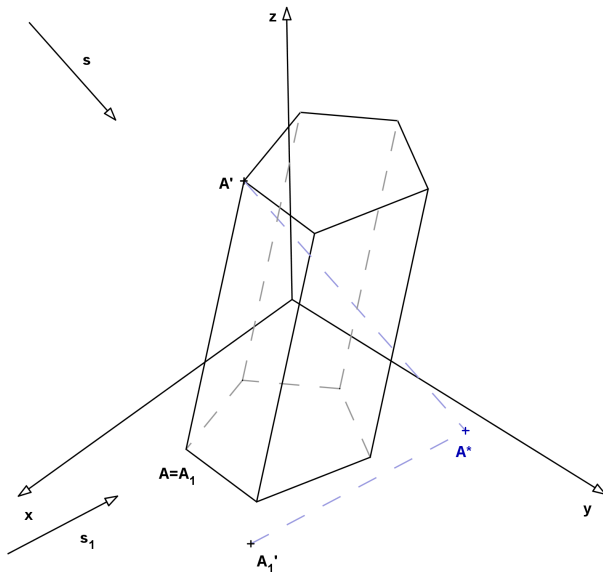



**Příklad:** Určete osvětlení hranolu směrem  $s$ , dolní podstava hranolu je daná v půdorysně, boční hrana je  $AA'$ . Průmětny považujeme za neprůhledné.

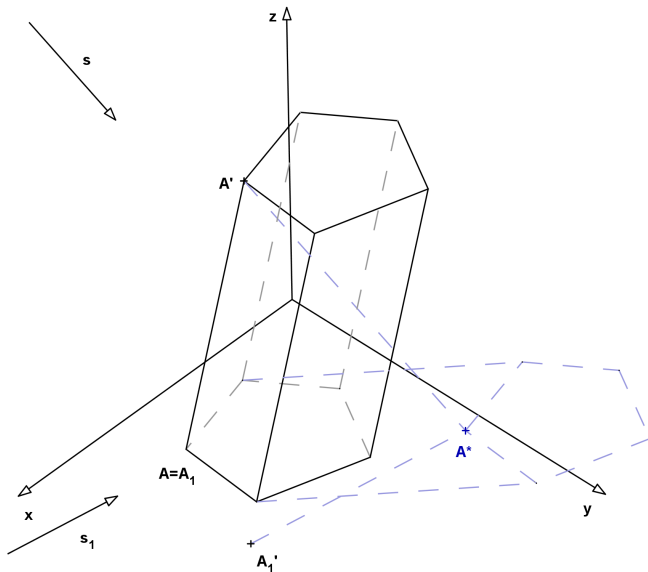

**Příklad:** Určete osvětlení hranolu směrem  $s$ , dolní podstava hranolu je daná v půdorysně, boční hrana je  $AA'$ . Průmětny považujeme za neprůhledné.

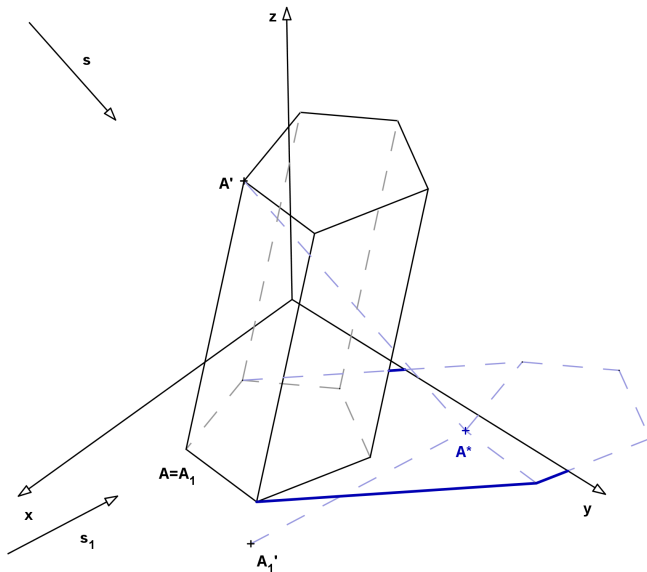

**Příklad:** Určete osvětlení hranolu směrem  $s$ , dolní podstava hranolu je daná v půdorysně, boční hrana je  $AA'$ . Průmětny považujeme za neprůhledné.

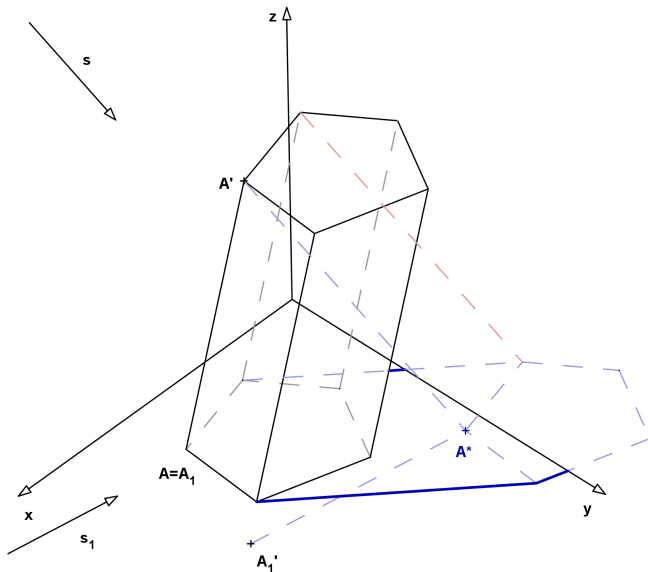

**Příklad:** Určete osvětlení hranolu směrem  $s$ , dolní podstava hranolu je daná v půdorysně, boční hrana je  $AA'$ . Průmětny považujeme za neprůhledné.

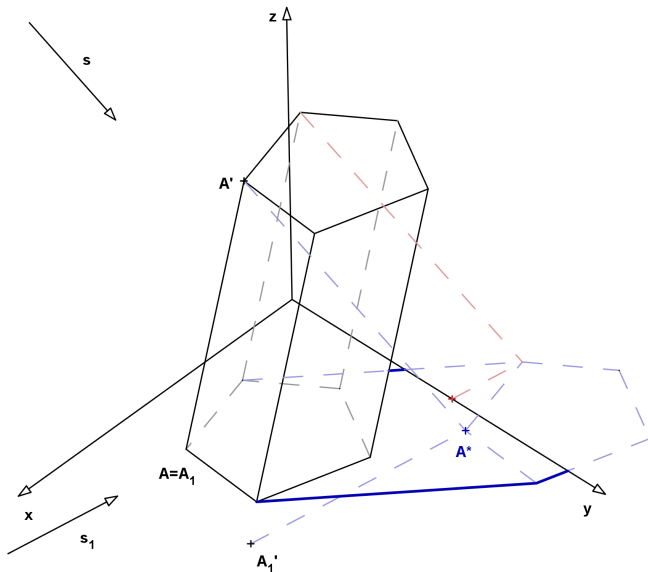

**Příklad:** Určete osvětlení hranolu směrem  $s$ , dolní podstava hranolu je daná v půdorysně, boční hrana je  $AA'$ . Průmětny považujeme za neprůhledné.

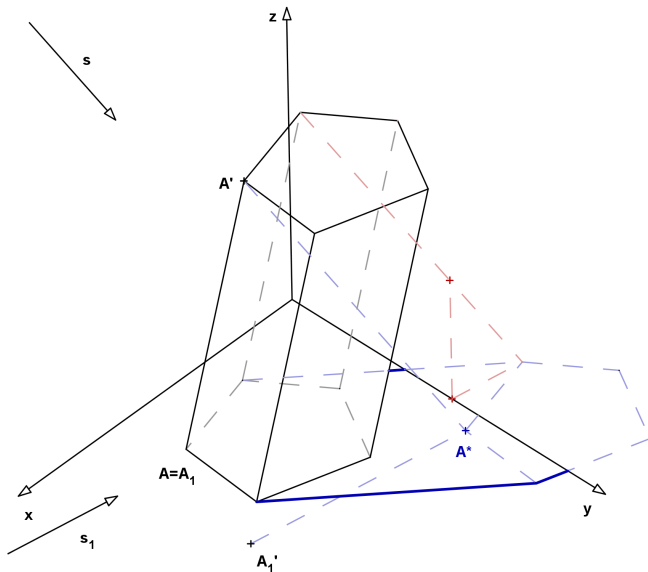

**Příklad:** Určete osvětlení hranolu směrem  $s$ , dolní podstava hranolu je daná v půdorysně, boční hrana je  $AA'$ . Průmětny považujeme za neprůhledné.

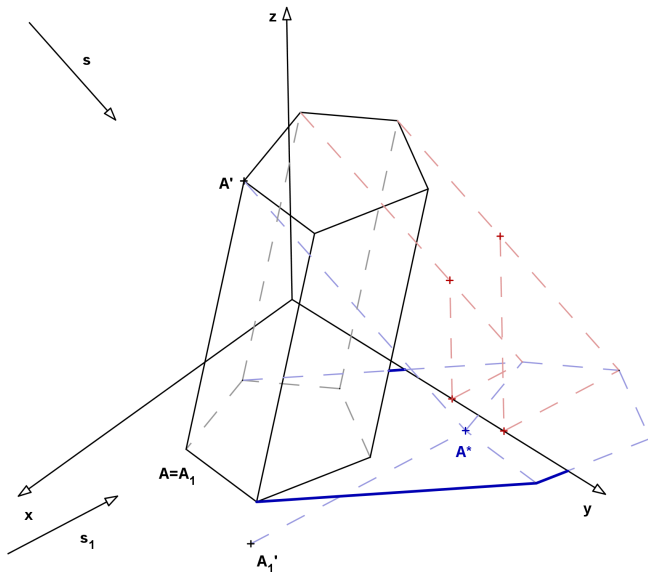







**Příklad:** Určete osvětlení hranolu směrem  $s$ , dolní podstava hranolu je daná v půdorysně, boční hrana je  $AA'$ . Průmětny považujeme za neprůhledné.

